

STATOMA INFORMACINĖ LENTA Nr. S.1

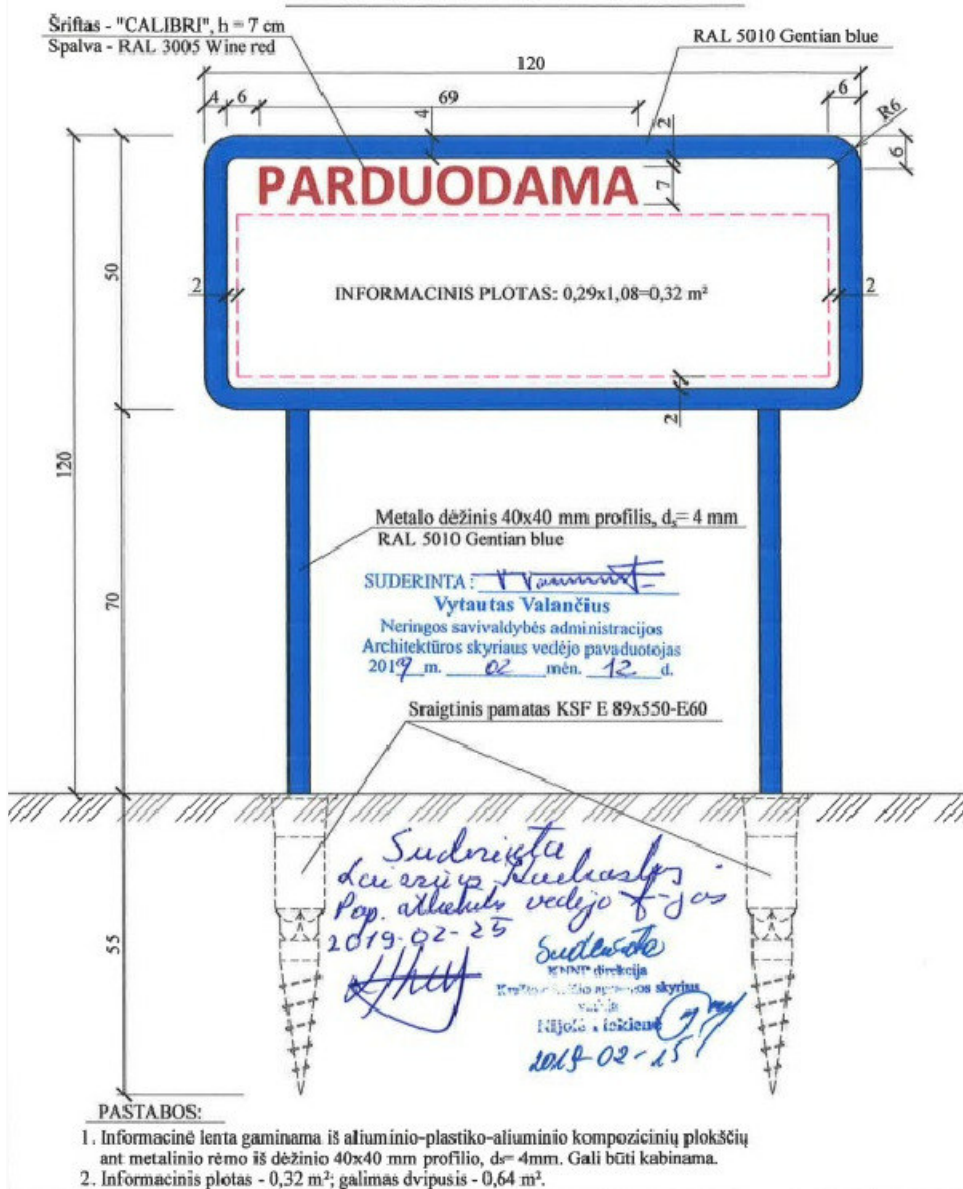

STATOMA INFORMACINĖ LENTA Nr. S.2

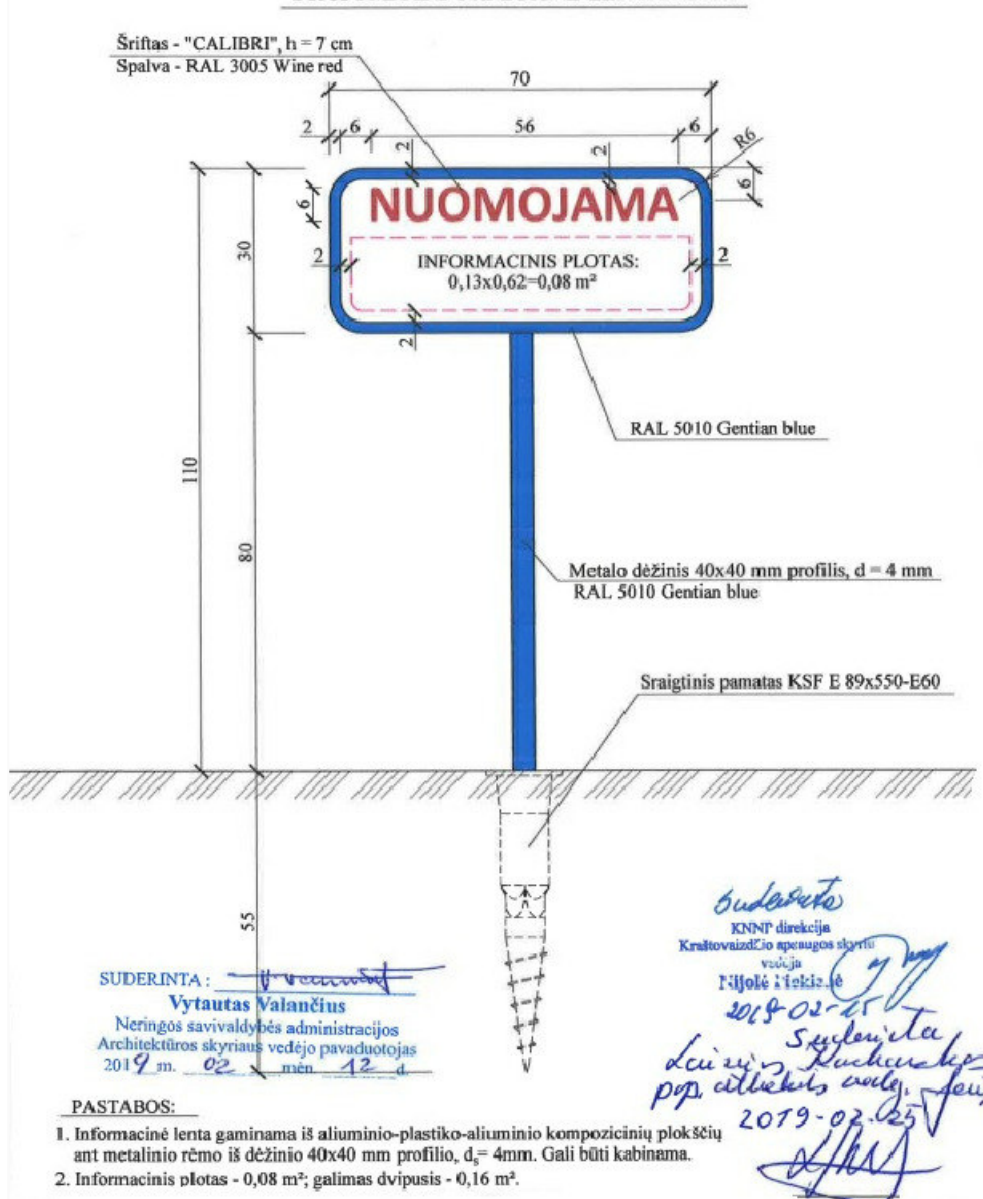

KABINAMA INFORMACINĖ LENTA Nr. K.1

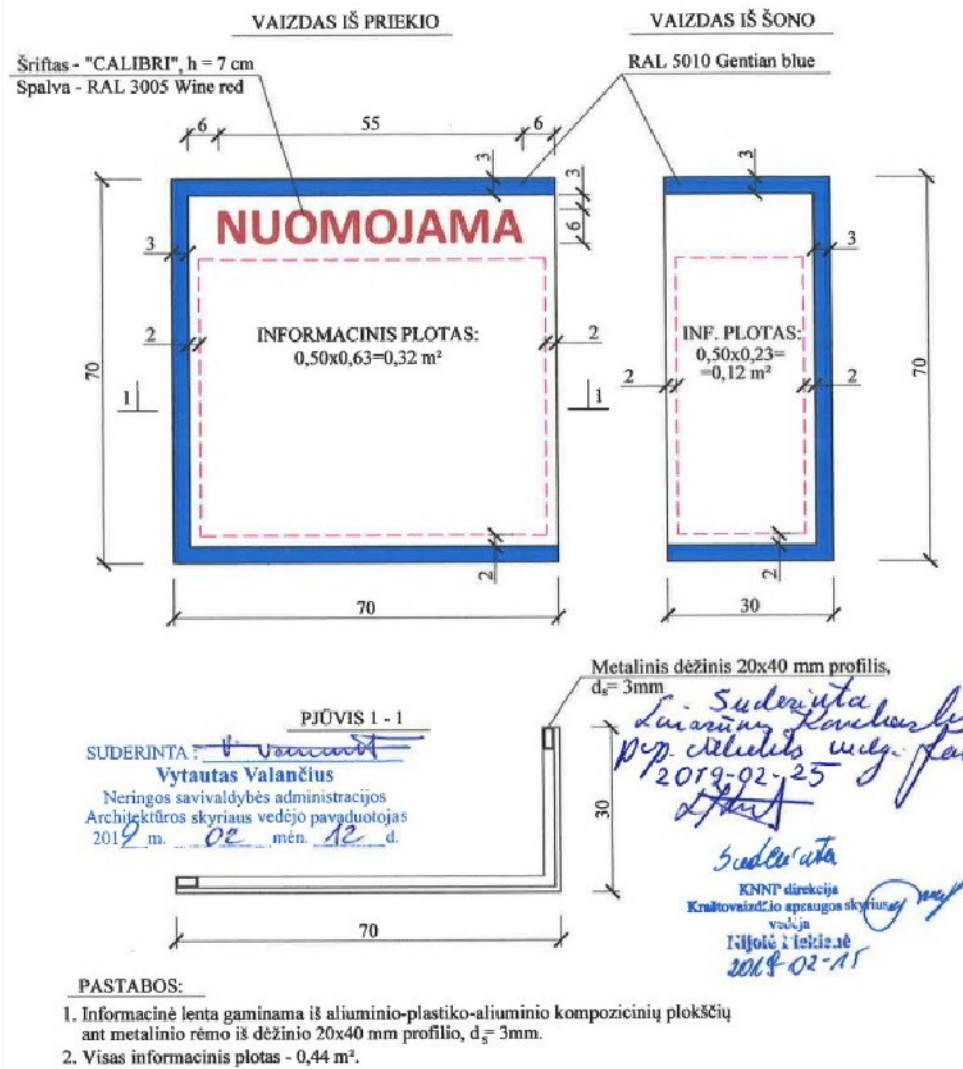

KABINAMA INFORMACINĖ LENTA Nr. K.2

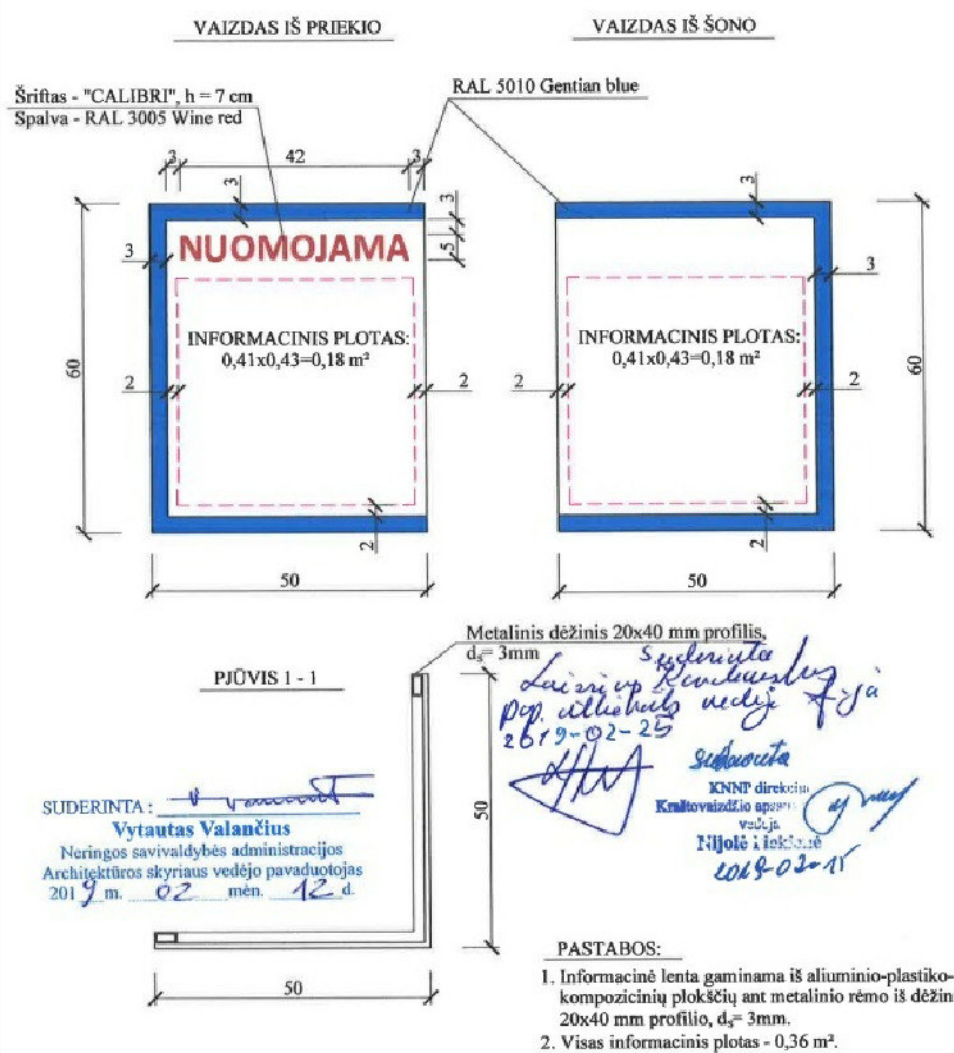

Atestato Nr.	UAB "PAULENS & CO"			TIPINIO DYDŽIO IR TURINIO IŠORINĖS REKLAMOS ĮRENGIMO NERINGOS SAVIVALDYBĖS TERITORIJOJE PROJEKTAS
A344, 3833	PV	V. Paulionis		STATOMOS INFORMACINĖS LENTOS Nr. S.1; S.2; KABINAMOS INFORMACINĖS LENTOS Nr. K.1; K.2
A344, 3833	ADV	V. Paulionis		0
TR	Užsakovas: Neringos sav. administracija		19/01 - 01 - TR - B - 01	Lapas Lapų 1 1

STATOMAS INFORMACINIS ERDVINIS STENDAS Nr. S.3

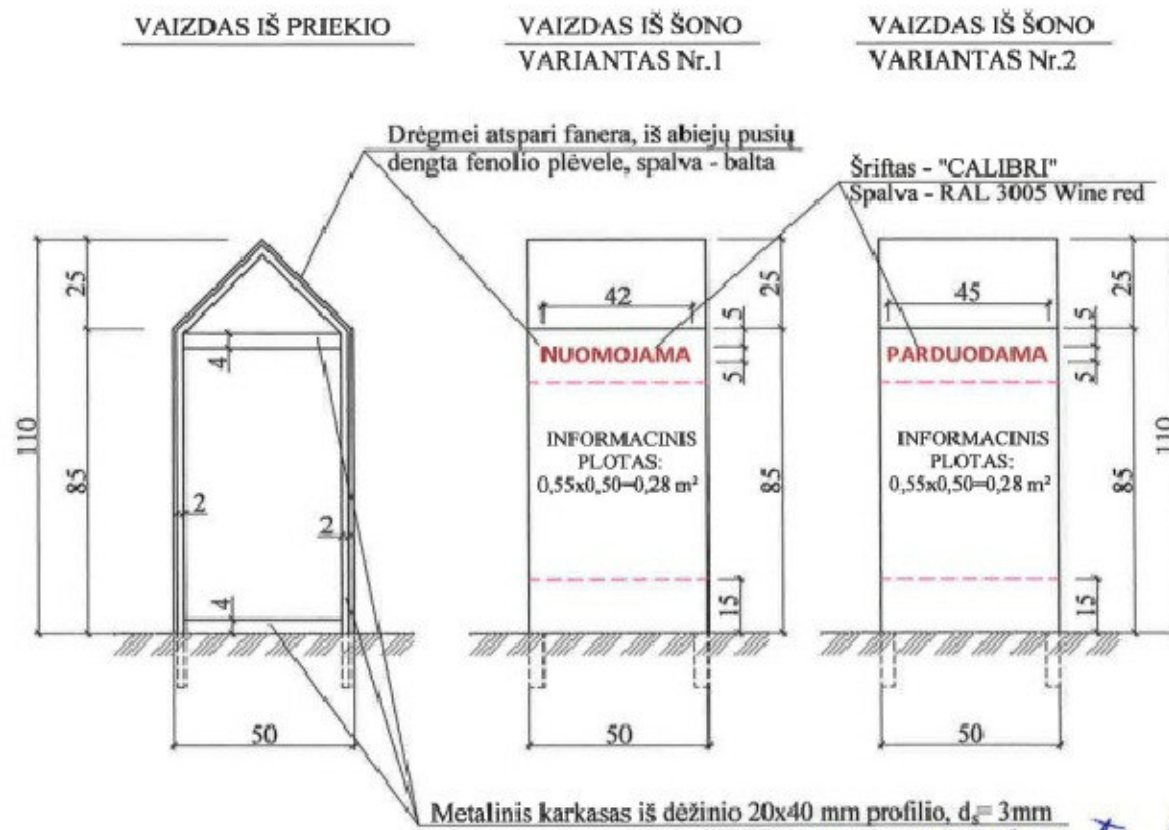

VAIZDAS IŠ VIRŠAUS

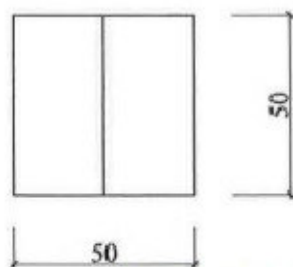

Suderinta
Laiškas Pauliaus bei
ppp atliktas vedėj. fuz.
2019-02-25

PASTABOS:

1. Visas informacinis plotas - 0,56 m²

SUDERINTA: *[Signature]*
Vytautas Valančius
Neringos savivaldybės administracijos
Architektūros skyriaus vedėjo pavaduotojas
2019 m. 02 mėn. 12 d.

KNNP direkcija
Kraštovaizdžio aprašymo skyriaus
vedėja
Nijolė Kėkėšienė
2019-02-11

STATOMAS INFORMACINIS STENDAS - "SUOLAS" Nr. S.4

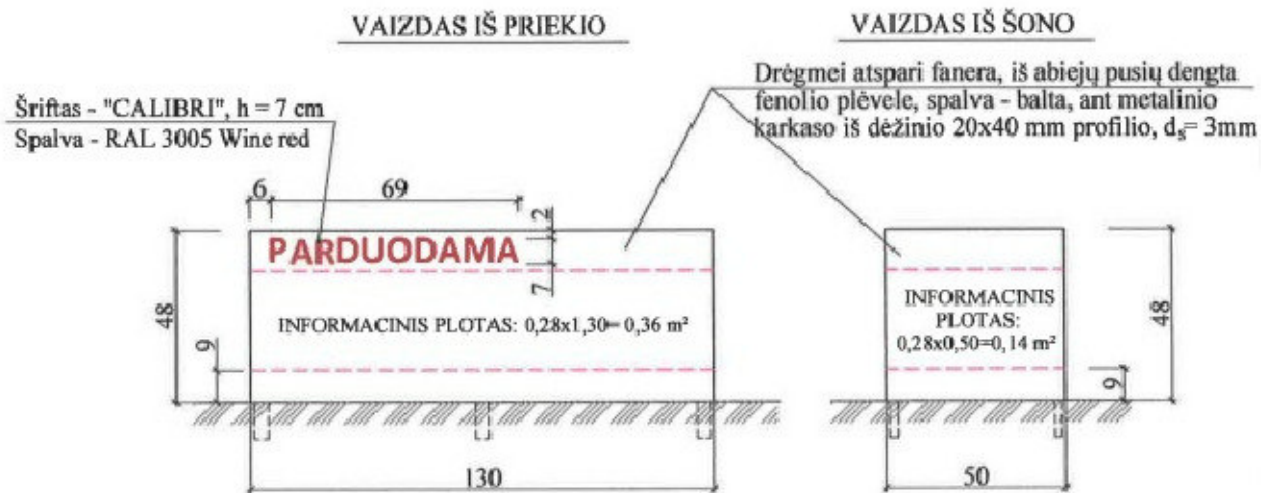

VAIZDAS IŠ VIRŠAUS

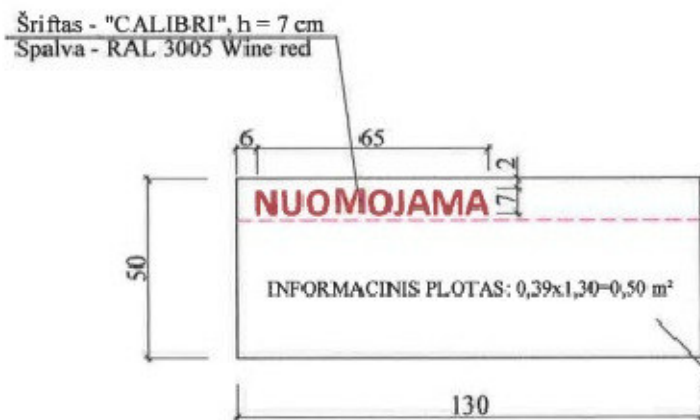

SUDERINTA: *[Signature]*
Vytautas Valančius
Neringos savivaldybės administracijos
Architektūros skyriaus vedėjo pavaduotojas
2019 m. 02 mėn. 12 d.

Drėgmei atspari fanera, iš abiejų pusių dengta fenolio plėvele, spalva - balta, ant metalinio karkaso iš dėžinio 20x40 mm profilio, d_s= 3mm

PASTABOS:

1. Visas informacinis plotas - 1,50 m²

Suderinta
Laiškas Pauliaus bei
ppp atliktas vedėj. fuz.
2019-02-25

KNNP direkcija
Kraštovaizdžio aprašymo skyriaus
vedėja
Nijolė Kėkėšienė
2019-02-11

Atestato Nr.	UAB "PAULENS & CO"	TIPINIO DYDŽIO IR TURINIO IŠORINIS REKLAMOS ĮRENGIMO NERINGOS SAVIVALDYBĖS TERITORIJOSJE PROJEKTAS	Laida
A344, 383 PV	V. Paulionis	STATOMAS INFORMACINIS ERDVINIS STENDAS Nr. S.3 STATOMAS INFORMACINIS STENDAS - "SUOLAS" Nr. S.4	0
A344, 383 ADV	V. Paulionis		
TR	Užsakovas: Neringos sav. administracija	19.01 - 01 - TR - B - 02	Lapai Lapų 1 1



19/01 - 01 - TR - B - 03	Lapas	Lapu	Laida
	1	1	0

STATOMA INFORMACINĖ LENTA Nr. S.1

Šriftas - "CALIBRI", h = 7 cm
Spalva - RAL 3005 Wine red

RAL 5010 Gentian blue

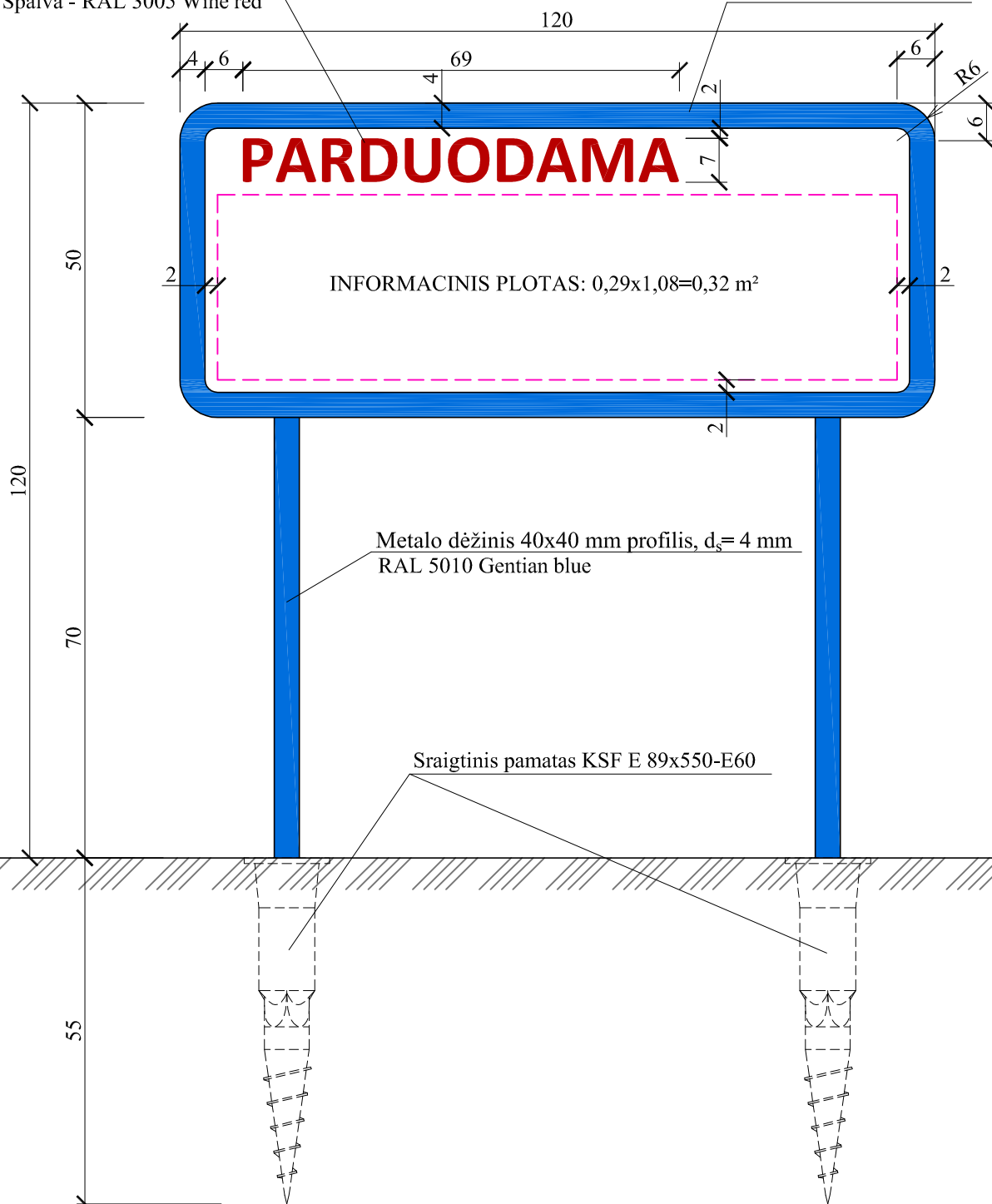

PASTABOS:

1. Informacinė lenta gaminama iš aliuminio-plastiko-aliuminio kompozicinių plokščių ant metalinio rėmo iš dėžinio 40x40 mm profilio, d_s=4mm. Gali būti kabinama.
2. Informacinis plotas - 0,32 m²; galimas dvipusis - 0,64 m².

STATOMA INFORMACINĖ LENTA Nr. S.2

Šriftas - "CALIBRI", h = 7 cm
Spalva - RAL 3005 Wine red

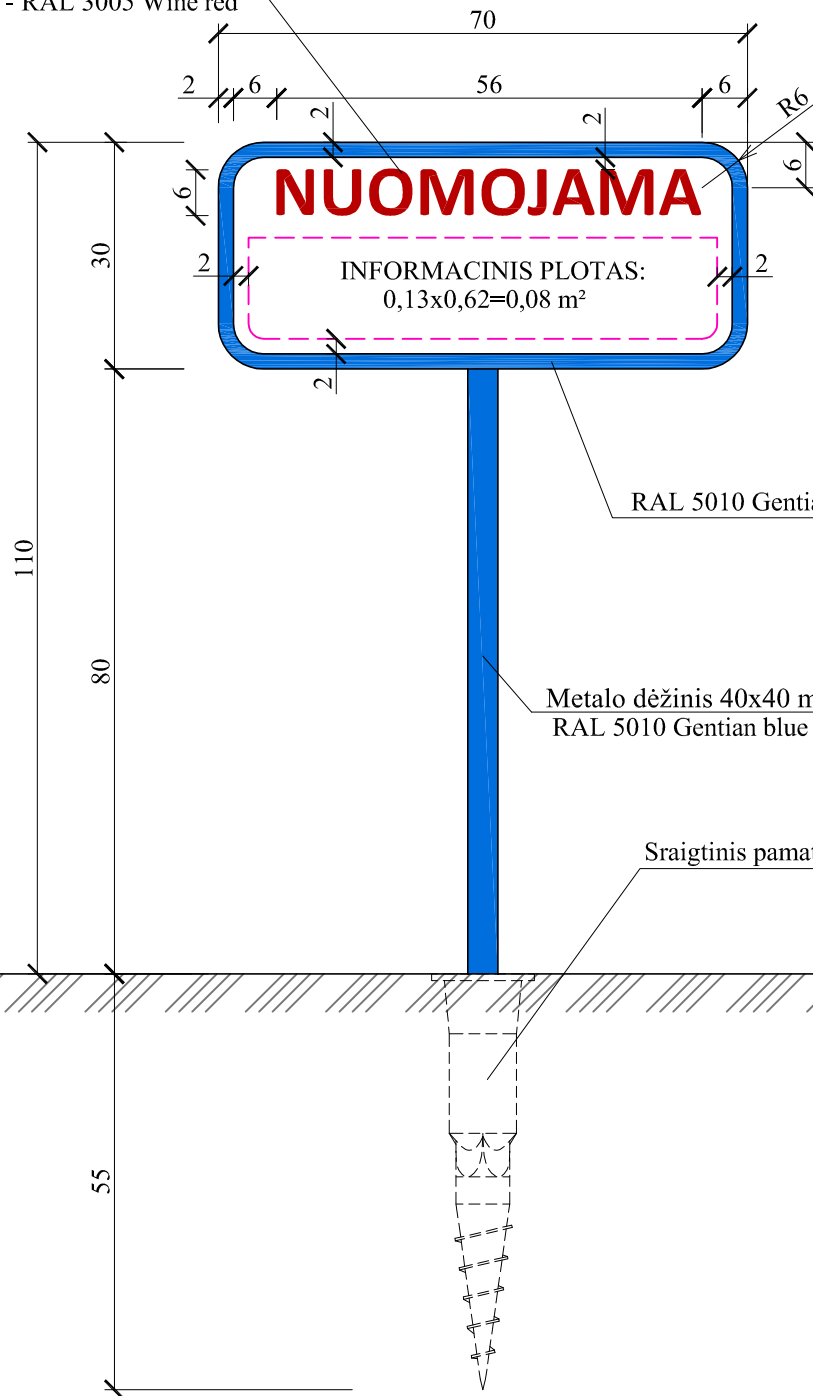

PASTABOS:

1. Informacinė lenta gaminama iš aliuminio-plastiko-aliuminio kompozicinių plokščių ant metalinio rėmo iš dėžinio 40x40 mm profilio, $d_s = 4$ mm. Gali būti kabinama.
2. Informacinis plotas - 0,08 m²; galimas dvipusis - 0,16 m².

STATOMAS INFORMACINIS ERDVINIS STENDAS Nr. S.3

VAIZDAS IŠ PRIEKIO

VAIZDAS IŠ ŠONO
VARIANTAS Nr.1

VAIZDAS IŠ ŠONO
VARIANTAS Nr.2

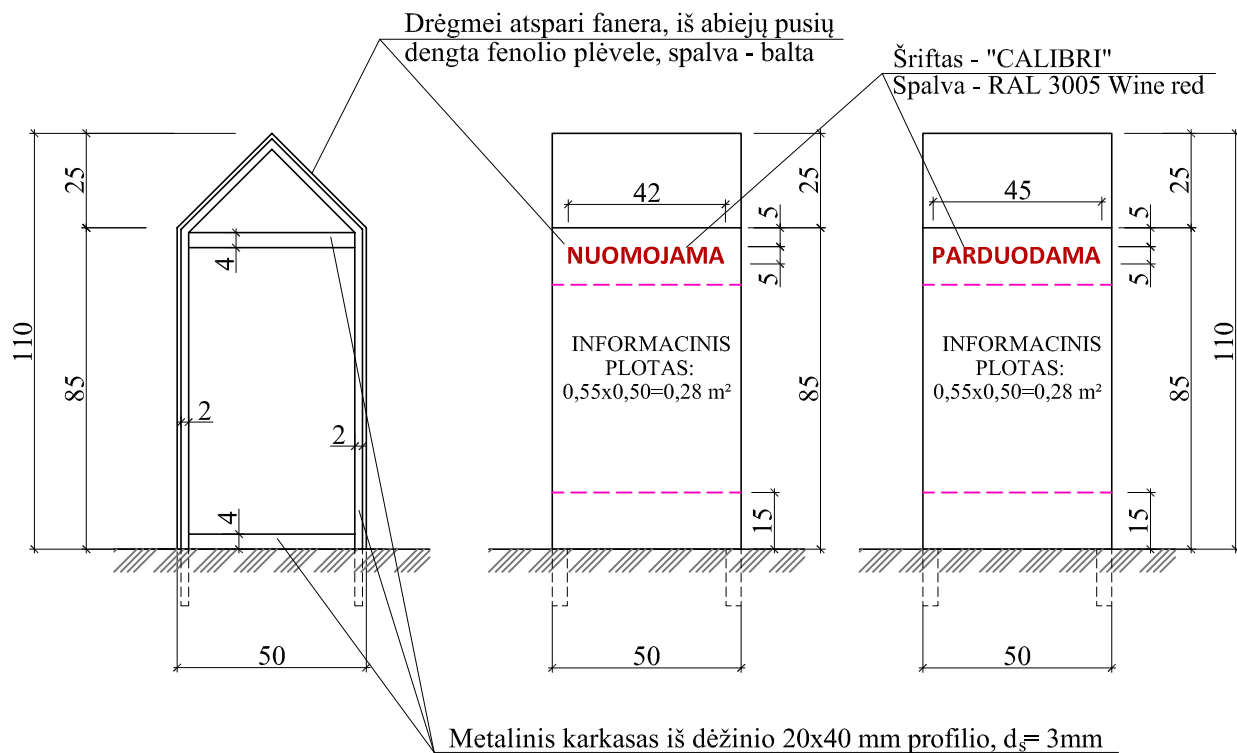

VAIZDAS IŠ VIRŠAUS

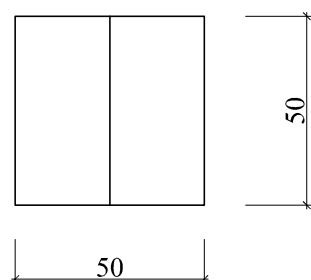

PASTABOS:

1. Visas informacinis plotas - 0,56 m²

STATOMAS INFORMACINIS ERDVINIS STENDAS Nr. S.3

AKSONOMETRINIS VAIZDAS

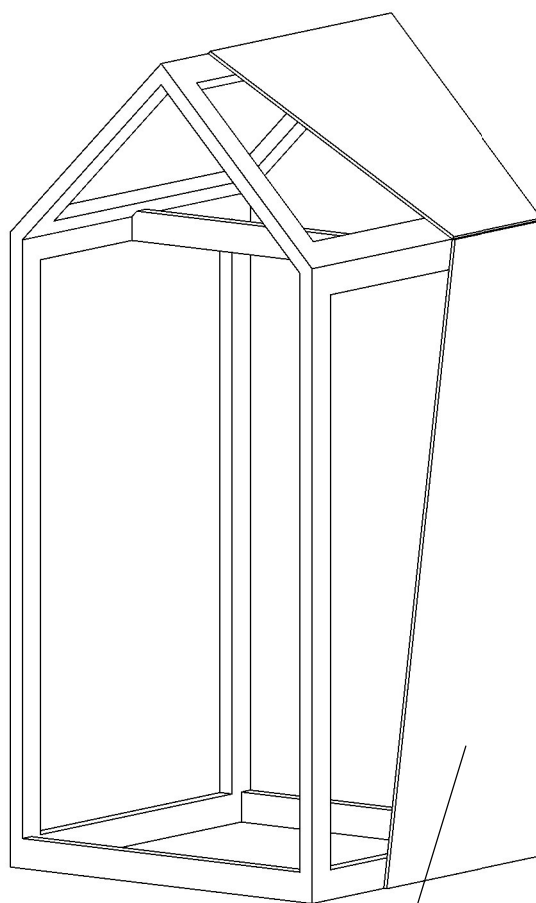

Drėgmei atspari fanera, iš abiejų pusių dengta
fenolio plėvele, spalva - balta, ant metalinio
karkaso iš dėžinio 20x40 mm profilio, $d_s = 3$ mm

STATOMAS INFORMACINIS STENDAS - "SUOLAS" Nr. S.4

VAIZDAS IŠ PRIEKIO

Šriftas - "CALIBRI", h = 7 cm
Spalva - RAL 3005 Wine red

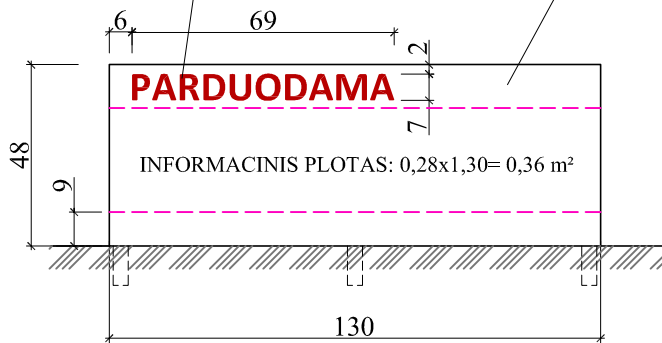

VAIZDAS IŠ ŠONO

Drėgmei atspari fanera, iš abiejų pusių dengta fenolio plėvele, spalva - balta, ant metalinio karkaso iš dėžinio 20x40 mm profilio, $d_s= 3\text{mm}$

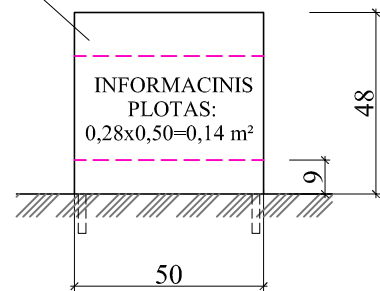

VAIZDAS IŠ VIRŠAUS

Šriftas - "CALIBRI", h = 7 cm
Spalva - RAL 3005 Wine red

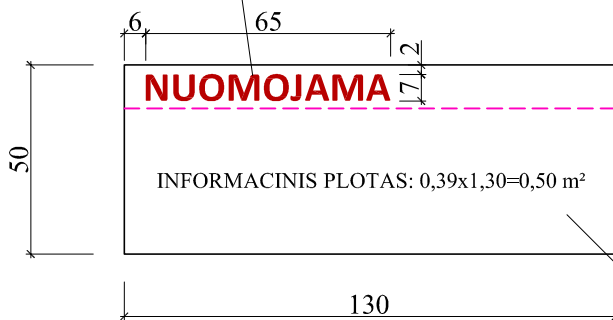

Drėgmei atspari fanera, iš abiejų pusių dengta fenolio plėvele, spalva - balta, ant metalinio karkaso iš dėžinio 20x40 mm profilio, $d_s= 3\text{mm}$

PASTABOS:

1. Visas informacinis plotas - 1,50 m²

STATOMAS INFORMACINIS STENDAS - "SUOLAS" Nr. S.4

AKSONOMETRINIS VAIZDAS

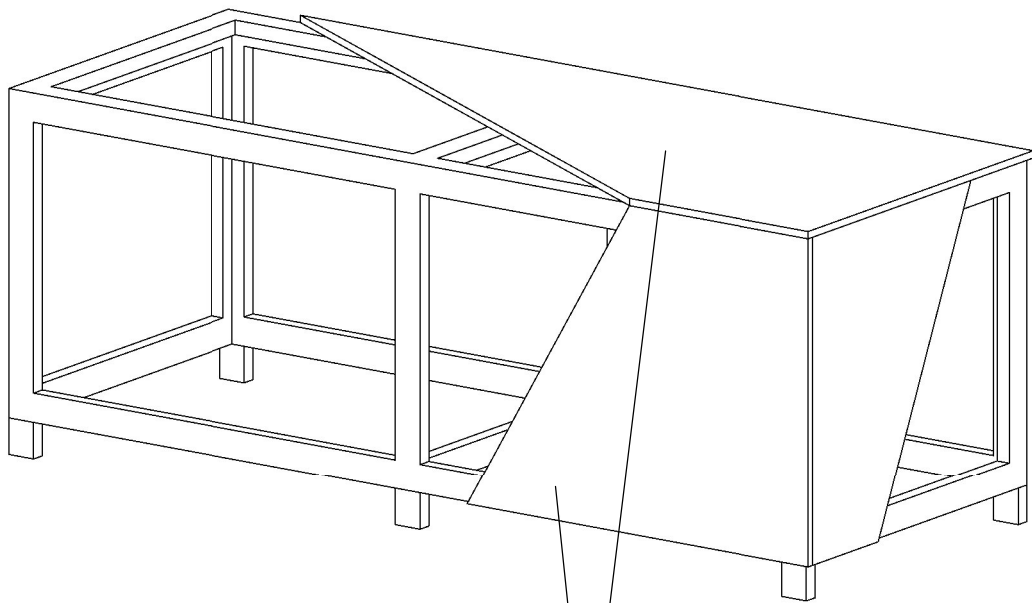

Drėgmei atspari fanera, iš abiejų pusių dengta
fenolio plėvele, spalva - balta, ant metalinio
karkaso iš dėžinio 20x40 mm profilio, $d_s = 3$ mm

KABINAMA INFORMACINĖ LENTA Nr. K.1

Šriftas - "CALIBRI", h = 7 cm
Spalva - RAL 3005 Wine red

VAIZDAS IŠ PRIEKIO

VAIZDAS IŠ ŠONO

RAL 5010 Gentian blue

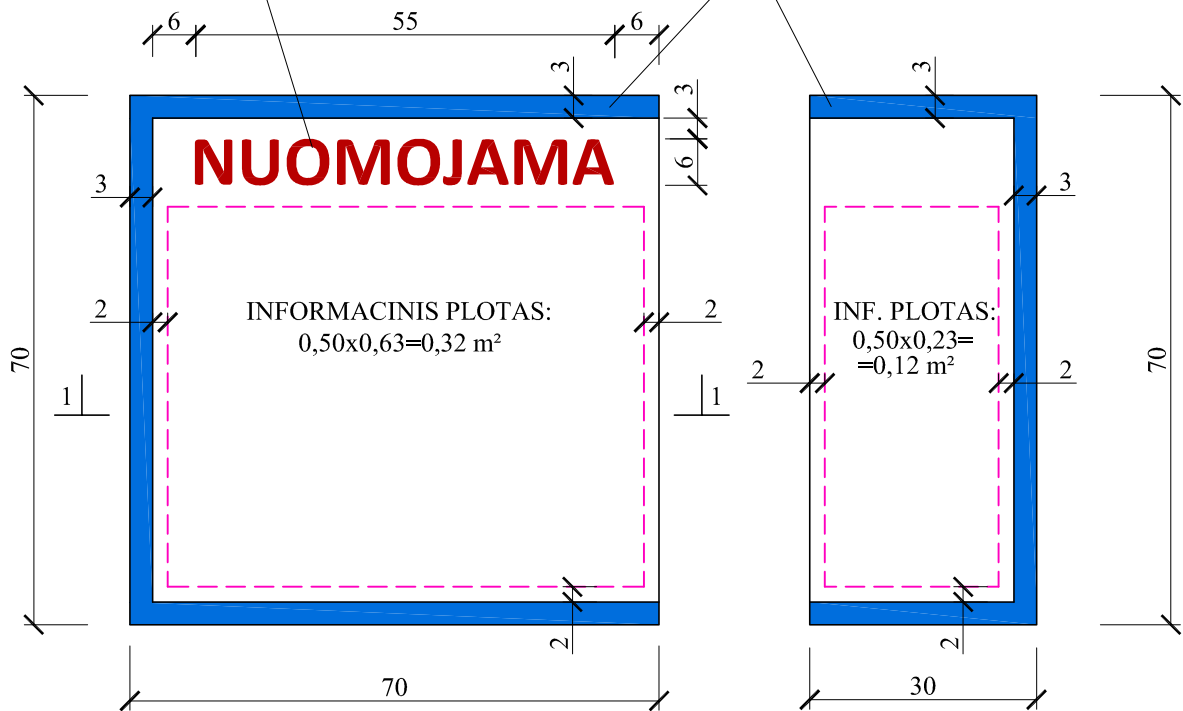

PJŪVIS 1 - 1

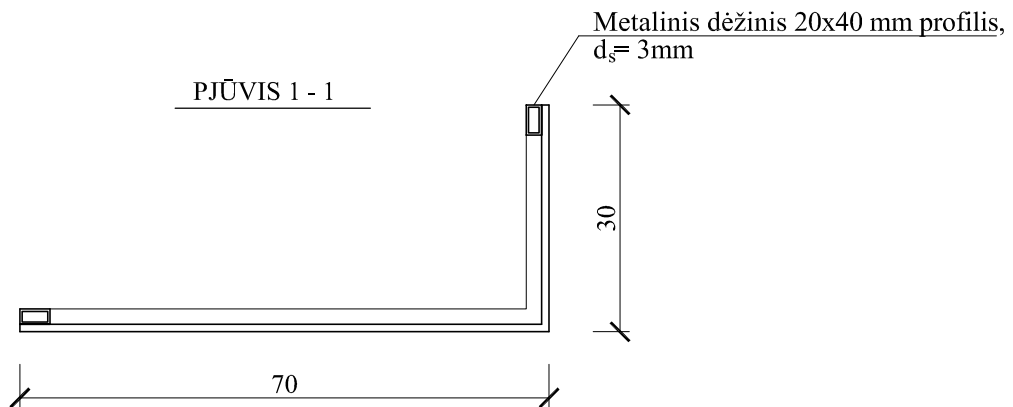

PASTABOS:

1. Informacinė lenta gaminama iš aliuminio-plastiko-aliuminio kompozicinių plokščių ant metalinio rėmo iš dėžinio 20x40 mm profilio, $d_s = 3\text{mm}$.
2. Visas informacinis plotas - 0,44 m².

KABINAMA INFORMACINĖ LENTA Nr. K.2

VAIZDAS IŠ PRIEKIO

VAIZDAS IŠ ŠONO

Šriftas - "CALIBRI", h = 7 cm
Spalva - RAL 3005 Wine red

RAL 5010 Gentian blue

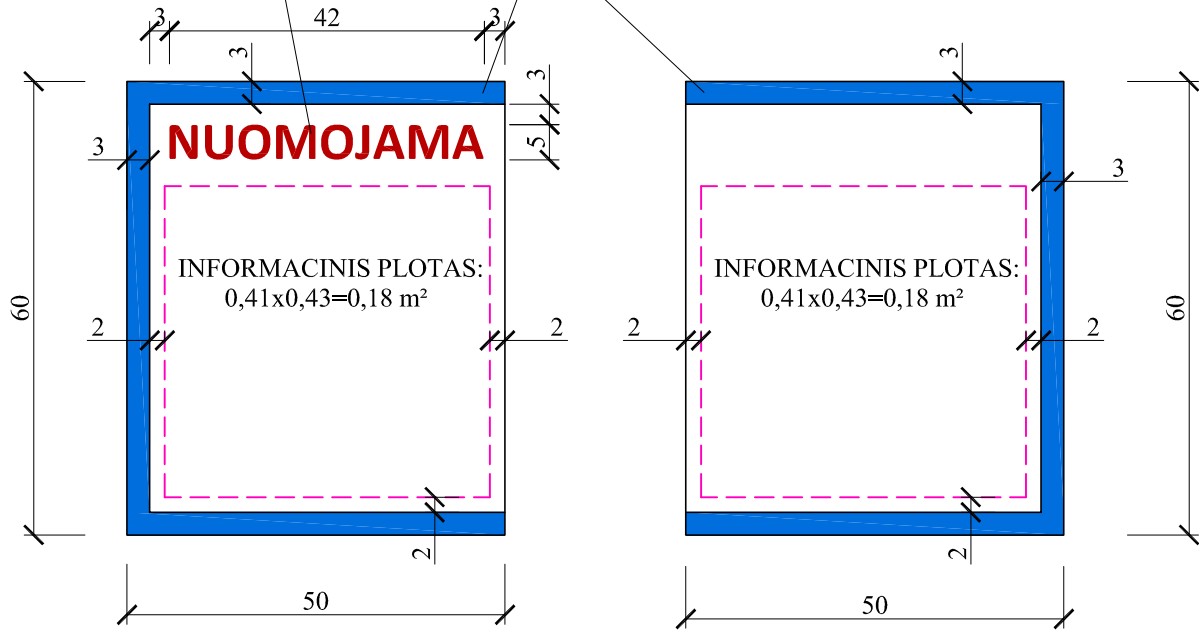

PJŪVIS 1 - 1

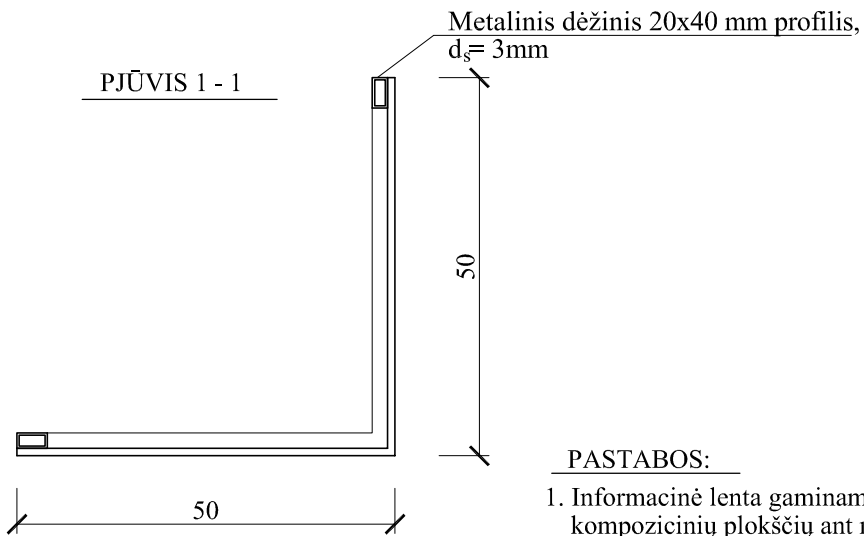

PASTABOS:

1. Informacinė lenta gaminama iš aliuminio-plastiko-kompozicinių plokščių ant metalinio rėmo iš dėžinio 20x40 mm profilio, $d_s = 3\text{mm}$.
2. Visas informacinis plotas - 0,36 m².